

# Datalogger DLU

## Erste Schritte - Inbetriebnahme

9.1711.10.010



Dok. No. 021840/09/18

THE WORLD OF WEATHER DATA

### Sicherheitshinweise

- Vor allen Arbeiten mit und am Gerät / Produkt ist die Bedienungsanleitung zu lesen. Diese Bedienungsanleitung enthält Hinweise, die bei Montage, Inbetriebnahme und Betrieb zu beachten sind. Eine Nichtbeachtung kann bewirken:
  - Versagen wichtiger Funktionen
  - Gefährdung von Personen durch elektrische oder mechanische Einwirkungen
  - Schäden an Objekten
- Montage, Elektrischer Anschluss und Verdrahtung des Gerätes / Produktes darf nur von einem qualifizierten Fachmann durchgeführt werden, der die allgemein gültigen Regeln der Technik und die jeweils gültigen Gesetze, Vorschriften und Normen kennt und einhält.
- Reparaturen und Wartung dürfen nur von geschultem Personal oder der **Adolf Thies GmbH & Co KG** durchgeführt werden. Es dürfen nur die von der **Adolf Thies GmbH & Co KG** gelieferten und/oder empfohlenen Bauteile bzw. Ersatzteile verwendet werden.
- Elektrische Geräte / Produkte dürfen nur im spannungsfreiem Zustand montiert und verdrahtet werden
- Die **Adolf Thies GmbH & Co KG** garantiert die ordnungsgemäße Funktion des Gerätes / Produkts, wenn keine Veränderungen an Mechanik, Elektronik und Software vorgenommen werden und die nachfolgenden Punkte eingehalten werden.
- Alle Hinweise, Warnungen und Bedienungsanordnungen, die in der vorliegenden Bedienungsanleitung angeführt sind, müssen beachtet und eingehalten werden, da dies für einen störungsfreien Betrieb und sicheren Zustand des Messsystems / Gerät / Produkt unerlässlich ist.
- Das Gerät / Produkt ist nur für einen ganz bestimmten, in dieser Bedienungsanleitung beschriebenen Anwendungsbereich vorgesehen.
- Das Gerät / Produkt darf nur mit dem von der **Adolf Thies GmbH & Co KG** gelieferten und/oder empfohlenen Zubehör und Verbrauchsmaterial betrieben werden.
- Empfehlung: Da jedes Messsystem / Gerät / Produkt unter bestimmten Voraussetzungen in seltenen Fällen auch fehlerhafte Messwerte ausgeben kann, sollten bei **sicherheitsrelevanten Anwendungen** redundante Systeme mit Plausibilitäts-Prüfungen verwendet werden.

### Umwelt

- Die Adolf Thies GmbH & Co KG fühlt sich als langjähriger Hersteller von Sensoren den Zielen des Umweltschutzes verpflichtet und wird daher alle gelieferten Produkte, die unter das Gesetz „ElektroG“ fallen, zurücknehmen und einer umweltgerechten Entsorgung und Wiederverwertung zuführen. Wir bieten unseren Kunden an, alle betroffenen Thies Produkte kostenlos zurückzunehmen, die frei Haus an Thies geschickt werden.
- Bewahren Sie die Verpackung für die Lagerung oder für den Transport der Produkte auf. Sollte die Verpackung jedoch nicht mehr benötigt werden führen Sie diese einer Wiederverwertung zu. Die Verpackungsmaterialien sind recyclebar.



### Dokumentation

- © Copyright **Adolf Thies GmbH & Co KG**, Göttingen / Deutschland
- Diese Bedienungsanleitung wurde mit der nötigen Sorgfalt erarbeitet; die **Adolf Thies GmbH & Co KG** übernimmt keinerlei Haftung für verbleibende technische und drucktechnische Fehler oder Auslassungen in diesem Dokument.
- Es wird keinerlei Haftung übernommen für eventuelle Schäden, die sich durch die in diesem Dokument enthaltene Information ergeben.
- Inhaltliche Änderungen vorbehalten.
- Das Gerät / Produkt darf nur zusammen mit der/ dieser Bedienungsanleitung weitergegeben werden.

## **Inhaltsverzeichnis**

1	Inbetriebnahme .....	4
1.1	Start mit Netzwerk und DHCP - Unterstützung .....	4
1.2	Start mit Netzwerk ohne DHCP Unterstützung .....	5
1.3	Test der Verbindung .....	6

## **Abbildungen**

Abb. 1:	Datalogger DLU .....	4
Abb. 2:	Dialog zur Anzeige der IP-Einstellungen .....	4
Abb. 3:	Dialog zur Anzeige der IP-Einstellungen .....	5
Abb. 4:	Passworteingabe.....	5
Abb. 5:	Adresseingabe in einen Internet-Explorer.....	6
Abb. 6:	Anzeige der WEB-Seite.....	6

# 1 Inbetriebnahme

Schließen Sie den Datenlogger an Ihrem lokalem Netzwerk (Ethernet über RJ45) und an die Versorgungsspannung 24V an.



Abb. 1: Datalogger DLU

Bei der Inbetriebnahme muss unterschieden werden, ob das lokale Netzwerk DHCP unterstützt oder nicht. Bei der Unterstützung von DHCP wird die IP-Adresse automatisch an den Datenlogger vergeben. Ob Ihr lokales Netzwerk den DHCP-Dienst unterstützt, erfahren Sie von Ihrem Administrator

## 1.1 Start mit Netzwerk und DHCP - Unterstützung

Nach dem Start des Datenlogger DLU mit Hilfe der Display-Tasten in den Dialog zur Anzeige der IP-Einstellungen blättern.

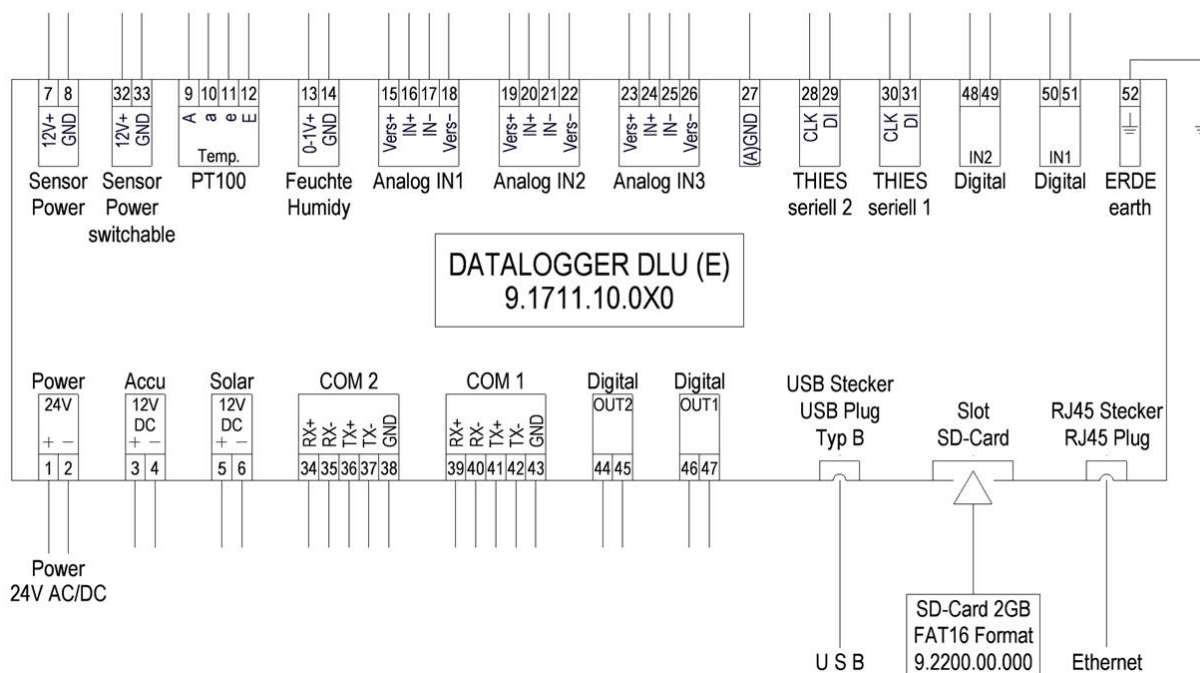

Abb. 2: Dialog zur Anzeige der IP-Einstellungen

Nach ca. 3Minuten muss sich die IP-Adresse auf die Adresse einstellen, die vom lokalen Netzwerk vergeben wurde. Weitere Schritte zur Inbetriebnahme ab 1.3.

## 1.2 Start mit Netzwerk ohne DHCP Unterstützung

Nach dem Start des Datenlogger DLU mit Hilfe der Display-Tasten in den Dialog zur Anzeige der IP-Einstellungen blättern.

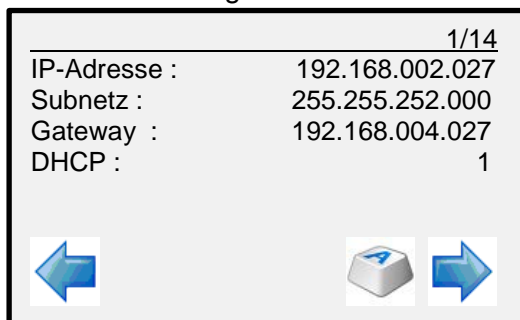

Abb. 3: Dialog zur Anzeige der IP-Einstellungen

Im folgenden Schritt müssen die IP-Einstellungen manuell durchgeführt werden:

1. Betätigen Sie den Taster 
2. Als Passwort geben Sie 00000234 ein und drücken Sie OK



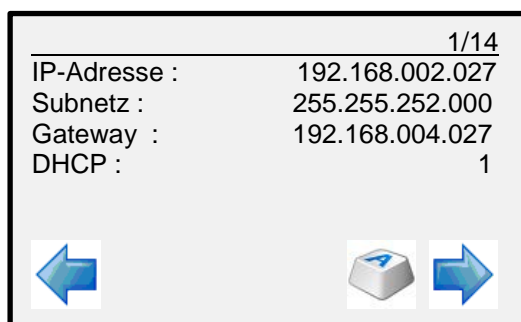

Abb. 4: Passworteingabe

3. Drücken Sie danach wieder die Taste  und selektieren Sie den Eintrag DHCP
4. Setzen sie den Eintrag DHCP auf 0
5. Anschließend passen sie die IP-Adresse, die Subnetzmaske und das Gateway auf Ihr Netzwerk an. Die zu verwendenden Werte erhalten sie von Ihrem Netzwerkadministrator
6. Start sie den DLU jetzt neu

Fahren Sie Fort mit Schritt 1.3.

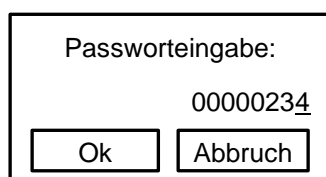
### 1.3 Test der Verbindung

Zum Testen der Verbindung starten Sie Ihren Internet-Explorer

Geben Sie in die Titelseite des Explorer die IP-Adresse des DLU ein. Es ist die Adresse, die Sie eingegeben haben bzw. die Adresse, die von dem DHCP-Server vergeben wurde.

Beispiel:



Abb. 5: Adresseingabe in einen Internet-Explorer

Es wird jetzt die WEB-Page des DLU angezeigt.

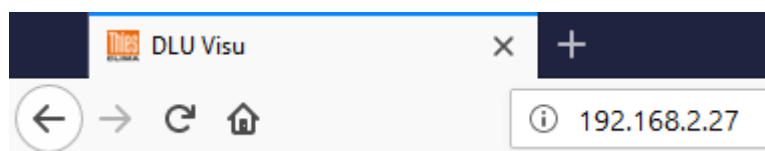

Abb. 6: Anzeige der WEB-Seite

Hinweis:

Bei Verwendung eines DHCP-Dienst wird empfohlen nach der Inbetriebnahme aus eine

feste IP-Adresse umzustellen. Die kann mit Hilfe des Schalters

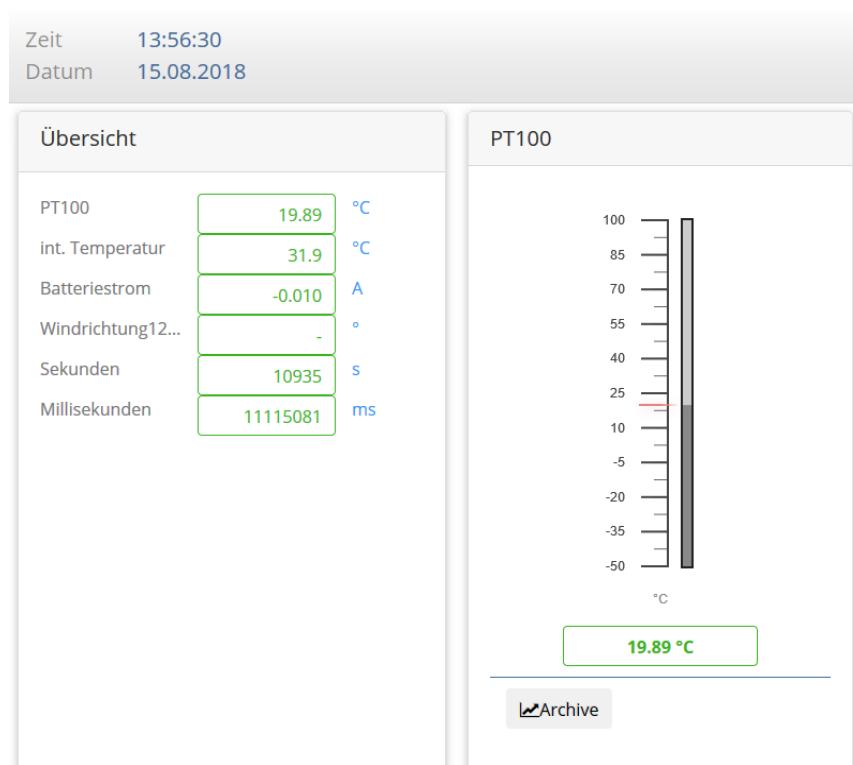

und den IP-Einstellungen vorgenommen werden.

Weitere Informationen können in der Bedienungsanleitung des DLU nachgelesen werden.  
Die Bedienungsanleitung liegt unter folgendem Link zum Download bereit.

[https://www.thiesclima.com/db/dnl/9.1711.10.0x0\\_Datalogger-DLU\\_de.pdf](https://www.thiesclima.com/db/dnl/9.1711.10.0x0_Datalogger-DLU_de.pdf)

[https://www.thiesclima.com/db/dnl/9.1711.10.0x0\\_Datalogger-DLU\\_eng.pdf](https://www.thiesclima.com/db/dnl/9.1711.10.0x0_Datalogger-DLU_eng.pdf)

**Sprechen Sie mit uns über Ihre Systemanforderungen.  
Wir beraten Sie gern.**

**ADOLF THIES GMBH & CO. KG**

Meteorologie und Umweltmesstechnik  
Hauptstraße 76 · 37083 Göttingen · Germany  
Tel. +49 551 79001-0 · Fax +49 551 79001-65  
info@thiesclima.com

[www.thiesclima.com](http://www.thiesclima.com)

